

likfasad.ru

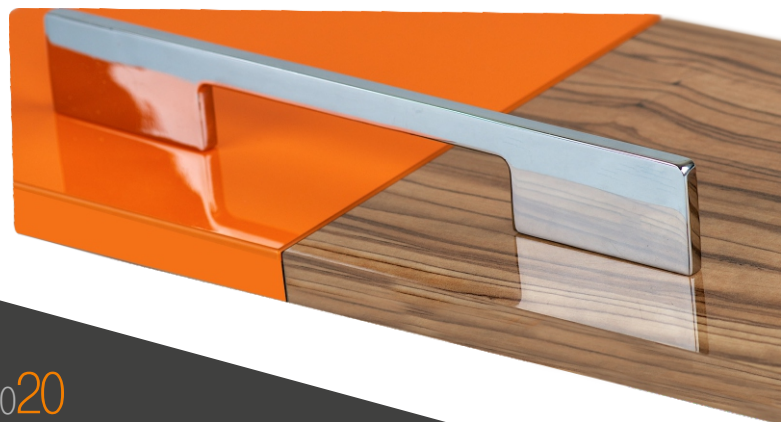

КАТАЛОГ 2019-2020

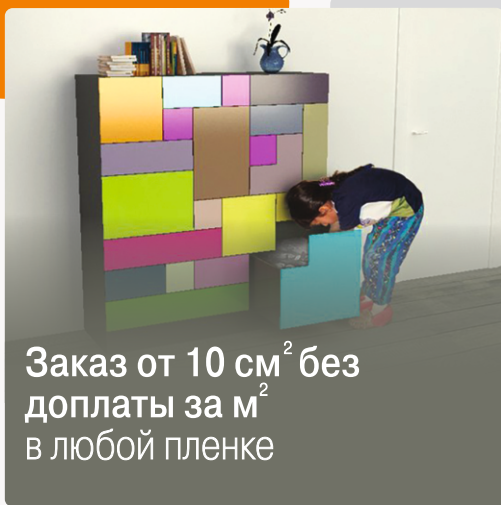

Заказ от 10 см<sup>2</sup> без  
доплаты за м<sup>2</sup>  
в любой пленке

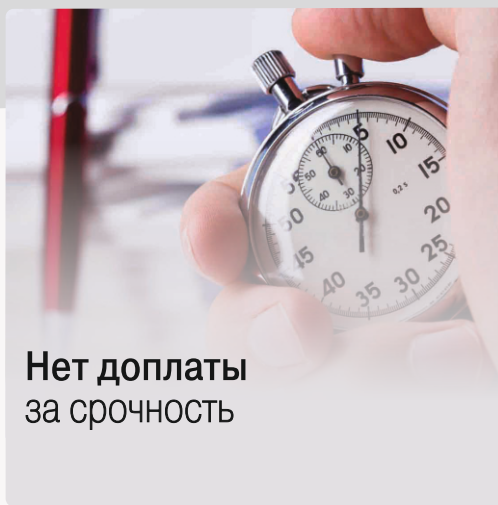

Нет доплаты  
за срочность

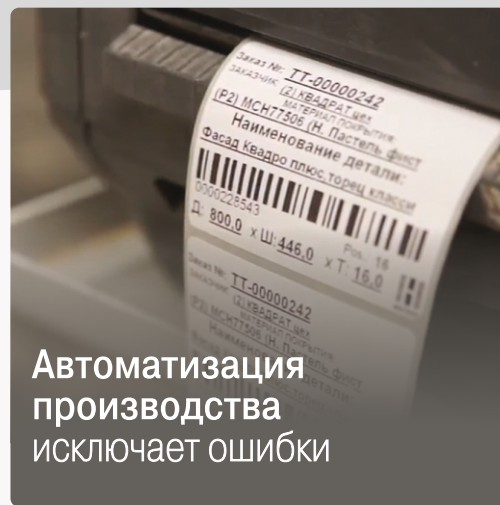

Автоматизация  
производства  
исключает ошибки

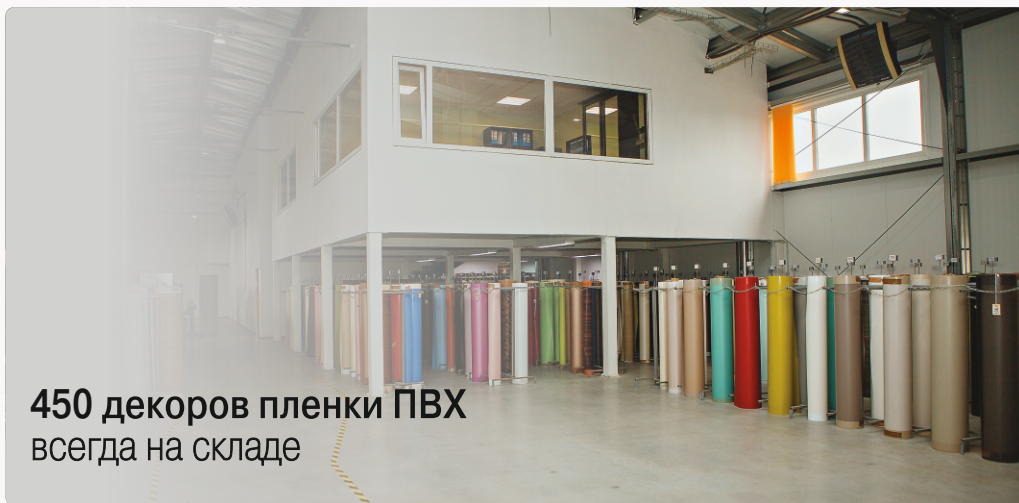

450 декоров пленки ПВХ  
всегда на складе



Выпускаем более  
300 000  
изделий в год



Открыты  
представительства  
в 20 городах России

КОМОДИК  
ДЛЯ КОСМЕТИКИ  
1950р

\*при покупке от 6 комодиков, специальные условия





# КЛАССИФИКАЦИЯ ФАСАДОВ / МЕБЕЛЬНЫЕ ФАСАДЫ. КАТЕГОРИЯ 1

Модерн [стр.4](#)



Модерн 2 [стр.4](#)



Модерн 3 [стр.5](#)



Трио [стр.5](#)



Фиджи [стр.6](#)



Техно [стр.6](#)



Флора [стр.7](#)



Клио [стр.7](#)



Фортуна [стр.8](#)



Луиза [стр.8](#)



Цезарь [стр.9](#)



Классика плюс [стр.9](#)



Квадро плюс [стр.10](#)



Квадро 2 плюс [стр.10](#)



Арка плюс [стр.11](#)



Арка 2 плюс [стр.11](#)

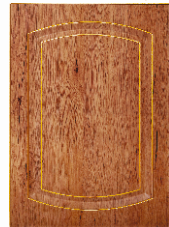

Рондо плюс [стр.12](#)



Антик плюс [стр.12](#)

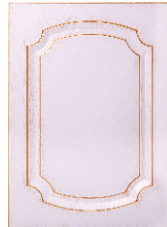

## МЕБЕЛЬНЫЕ ФАСАДЫ. КАТЕГОРИЯ 2

 Неаполь [стр.13](#)



Леон [стр.13](#)



Венеция [стр.14](#)



Феникс [стр.14](#)



Лайн [стр.15](#)



 Гера [стр.15](#)



Сити [стр.16](#)



Лжевыборка [стр.16](#)



Ланос [стр.17](#)



Рио [стр.17](#)



new

Европа стр.18



new

Диана стр.19



Афина стр.20



Афина 2 стр.21



Афина плюс стр.22



Афина плюс 2 стр.23



София стр.24



Верона стр.25



Ника стр.26



Ника 2 стр.27



Камея стр.28



Виктория стр.29



МОДЕРН

200-1100 мм



Фасад глухой

200-1100 мм



Фасад под стекло

200-1100 мм

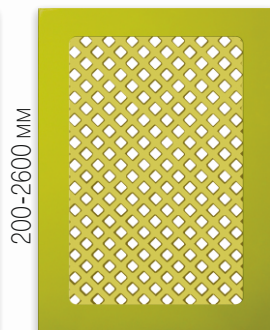

Фасад с решеткой

- Толщина 16 мм
- Размер стекла (решетки)  
высота стекла = высота фасада - 95 мм  
ширина стекла = ширина фасада - 95 мм  
ширина рамки фасада под стекло 60 мм
- Радиусный фасад  
внешний, внутренний

Форма торца



МОДЕРН 2

100-1100 мм

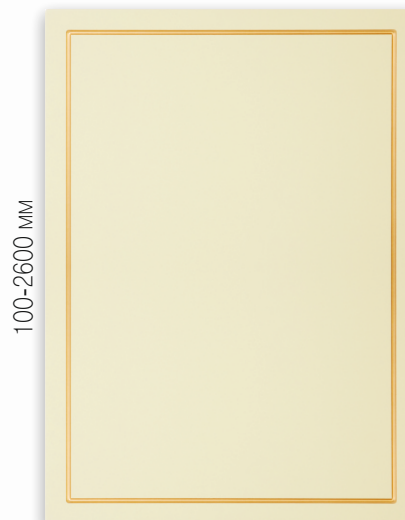

Фасад глухой

200-1100 мм

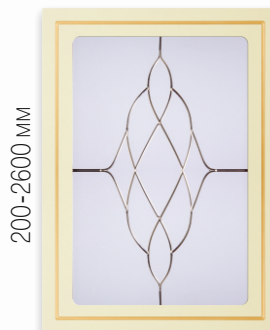

Фасад под стекло

200-1100 мм

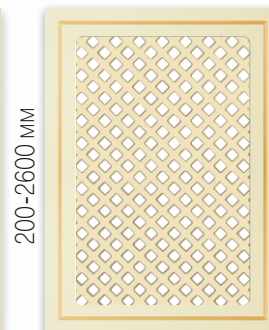

Фасад с решеткой

- Толщина 16 мм
- Размер стекла (решетки)  
высота стекла = высота фасада - 95 мм  
ширина стекла = ширина фасада - 95 мм  
ширина рамки фасада под стекло 60 мм
- Радиусный фасад  
внешний, внутренний

Форма торца



МОДЕРН 3

200-1100 мм

150-2600 мм



Фасад глухой

200-1100 мм

200-2600 мм



Фасад под стекло

200-1100 мм

200-2600 мм

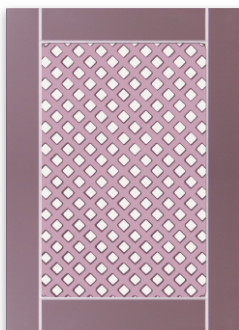

Фасад с решеткой

147-200 мм

200-2600 мм



Бутылочница

200-1100 мм

100-200 мм

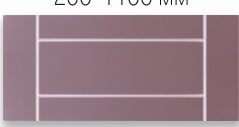

Ящик

- Толщина 16 мм
- Размер стекла (решетки)  
высота стекла = высота фасада - 95 мм  
ширина стекла = ширина фасада - 95 мм  
ширина рамки фасада под стекло 60 мм
- Радиусный фасад  
внешний, внутренний

Форма торца



ТРИО

250-1100 мм

250-2600 мм



Фасад глухой

200-1100 мм

200-2600 мм



Фасад под стекло

200-1100 мм

200-2600 мм

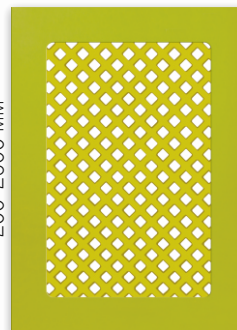

Фасад с решеткой

147-250 мм

250-2600 мм



Бутылочница

250-1100 мм

100-250 мм

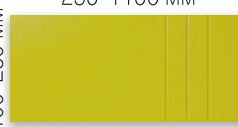

Ящик

- Толщина 16 мм
- Размер стекла (решетки)  
высота стекла = высота фасада - 95 мм  
ширина стекла = ширина фасада - 95 мм  
ширина рамки фасада под стекло 60 мм
- Радиусный фасад  
внешний, внутренний

Форма торца



ФИДЖИ

270-1100 мм

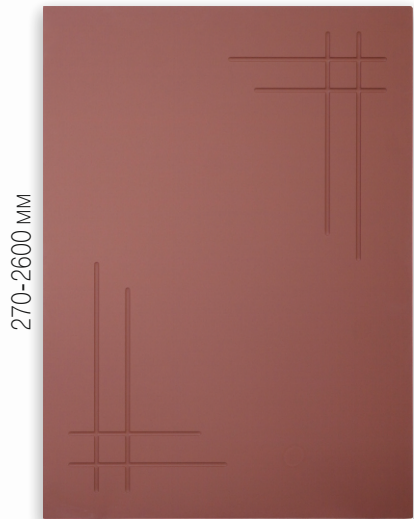

Фасад глухой

200-1100 мм



Фасад под стекло

200-1100 мм

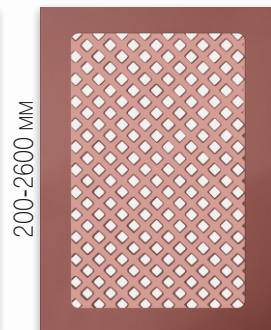

Фасад с решеткой

147-270 мм



Бутылочница

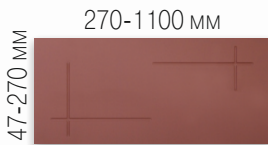

Ящик

- Толщина 16 мм
- Размер стекла (решетки)  
высота стекла = высота фасада - 95 мм  
ширина стекла = ширина фасада - 95 мм  
ширина рамки фасада под стекло 60 мм
- Радиусный фасад  
внешний, внутренний

Форма торца



ТЕХНО

100-1100 мм

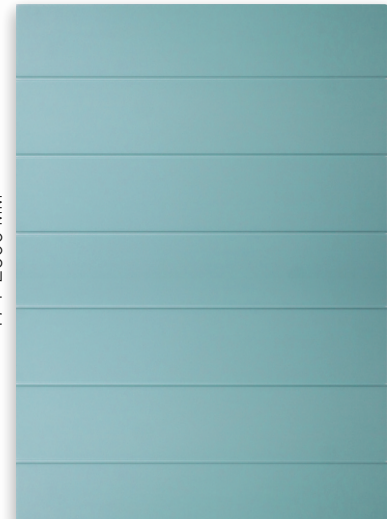

Фасад глухой

200-1100 мм

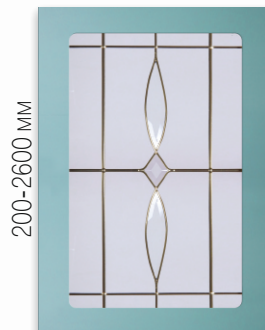

Фасад под стекло

200-1100 мм

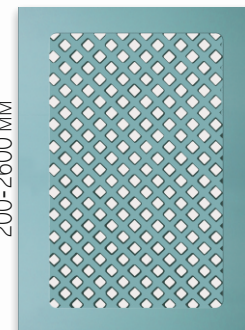

Фасад с решеткой

100-1100 мм



Бутылочница

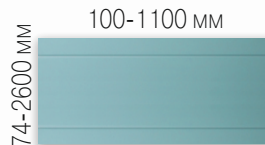

Ящик

- Толщина 16 мм
- Размер стекла (решетки)  
высота стекла = высота фасада - 95 мм  
ширина стекла = ширина фасада - 95 мм  
ширина рамки фасада под стекло 60 мм
- Радиусный фасад  
внешний, внутренний

Форма торца





ФЛОРА

250-1100 мм

250-2600 мм



Фасад глухой

270-1100 мм

270-2600 мм



Фасад под стекло

270-1100 мм

270-2600 мм

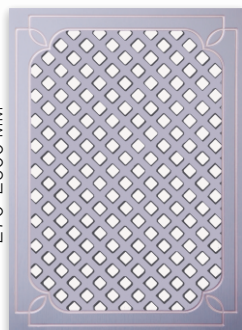

Фасад с решеткой

220-290 мм

350-2600 мм



Бутылочница

290-1100 мм

220-350 мм

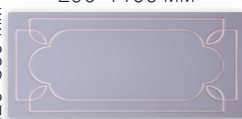

Ящик

- Толщина 16 мм
- Размер стекла (решетки)  
высота стекла = высота фасада - 95 мм  
ширина стекла = ширина фасада - 95 мм  
ширина рамки фасада под стекло 60 мм
- Радиусный фасад  
внешний, внутренний

Форма торца



КЛИО

220-1100 мм

220-2600 мм



Фасад глухой

270-1100 мм

270-2600 мм

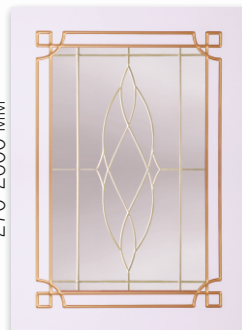

Фасад под стекло

270-1100 мм

270-2600 мм

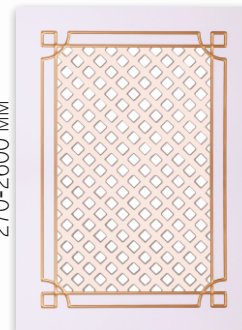

Фасад с решеткой

170-270 мм

220-2600 мм



Бутылочница

220-1100 мм

170-220 мм



Ящик

- Толщина 16 мм
- Размер стекла (решетки)  
высота стекла = высота фасада - 95 мм  
ширина стекла = ширина фасада - 95 мм  
ширина рамки фасада под стекло 60 мм
- Радиусный фасад  
внешний, внутренний

Форма торца



ФОРТУНА

200-1100 мм

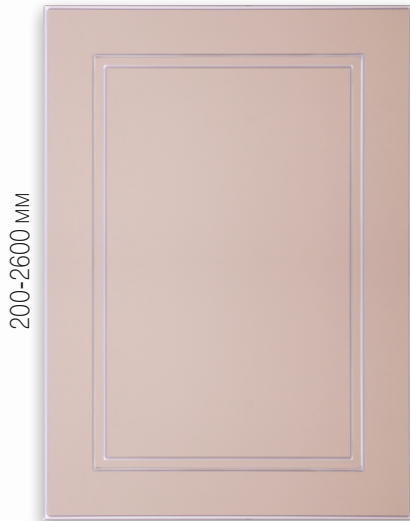

200-2600 мм

Фасад глухой

220-1100 мм



220-2600 мм

Фасад под стекло

220-1100 мм

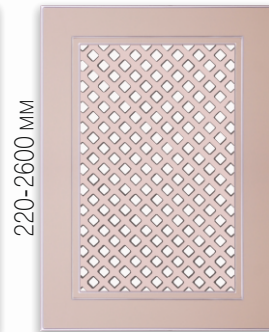

220-2600 мм

Фасад с решеткой

147-220 мм



220-2600 мм

Бутылочница

220-1100 мм

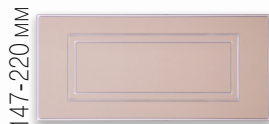

147-220 мм

Ящик

- Толщина 16 мм
- Размер стекла (решетки)  
высота стекла = высота фасада - 95 мм  
ширина стекла = ширина фасада - 95 мм  
ширина рамки фасада под стекло 60 мм
- Радиусный фасад  
внешний, внутренний

Форма торца



ЛУИЗА

240-1100 мм



250-2600 мм

Фасад глухой

220-1100 мм



220-2600 мм

Фасад под стекло

220-1100 мм

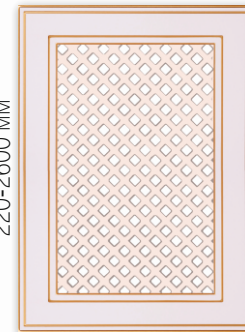

220-2600 мм

Фасад с решеткой

147-240 мм



220-2600 мм

Бутылочница

220-1100 мм



147-250 мм

Ящик

- Толщина 16 мм
- Размер стекла (решетки)  
высота стекла = высота фасада - 95 мм  
ширина стекла = ширина фасада - 95 мм  
ширина рамки фасада под стекло 60 мм
- Радиусный фасад  
внешний, внутренний

Форма торца



ЦЕЗАРЬ

250-1100 мм

250-2600 мм



Фасад глухой

220-1100 мм

220-2600 мм



Фасад под стекло

220-1100 мм

220-2600 мм



Фасад с решеткой

167-270 мм

270-2600 мм



Бутылочница

270-1100 мм

167-270 мм

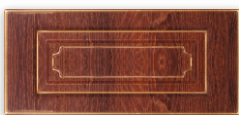

Ящик

- Толщина 16 мм
- Размер стекла (решетки)  
высота стекла = высота фасада - 95 мм  
ширина стекла = ширина фасада - 95 мм  
ширина рамки фасада под стекло 60 мм
- Радиусный фасад  
внешний, внутренний

Форма торца



КЛАССИКА ПЛЮС

300-1100 мм

270-2600 мм



Фасад глухой

270-1100 мм

270-2600 мм



Фасад под стекло

270-1100 мм

270-2600 мм

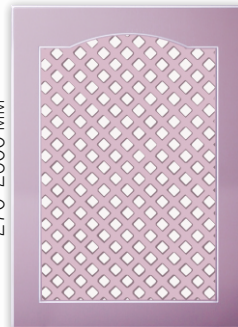

Фасад с решеткой

197-300 мм

270-2600 мм



Бутылочница

300-1100 мм

160-270 мм



Ящик

- Толщина 16 мм
- Размер стекла (решетки)  
высота стекла = высота фасада - 120 мм  
ширина стекла = ширина фасада - 120 мм  
ширина рамки фасада под стекло 77 мм
- Радиусный фасад  
внешний, внутренний

Форма торца



КВАДРО ПЛЮС

230-1100 мм

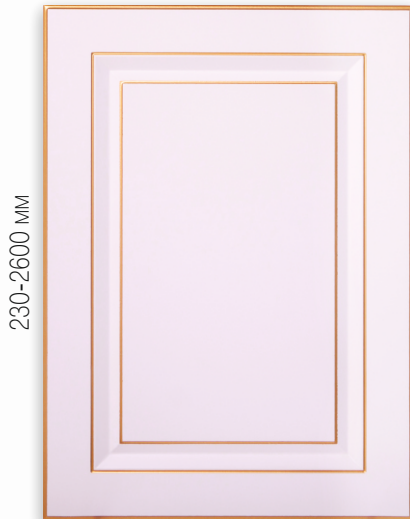

230-2600 мм

Фасад глухой

220-1100 мм



220-2600 мм

Фасад под стекло

220-1100 мм

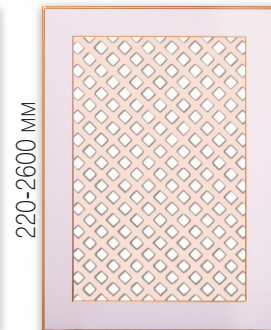

220-2600 мм

Фасад с решеткой

140-230 мм

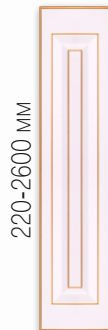

220-2600 мм

Бутылочница

230-1100 мм

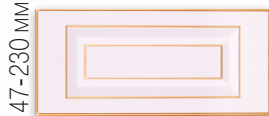

147-230 мм

Ящик

- Толщина 16 мм
- Размер стекла (решетки)  
высота стекла = высота фасада - 120 мм  
ширина стекла = ширина фасада - 120 мм  
ширина рамки фасада под стекло 77 мм
- Радиусный фасад  
внешний, внутренний

Форма торца



КВАДРО 2 ПЛЮС

270-1100 мм



270-2600 мм

Фасад глухой

270-1100 мм



270-2600 мм

Фасад под стекло

270-1100 мм

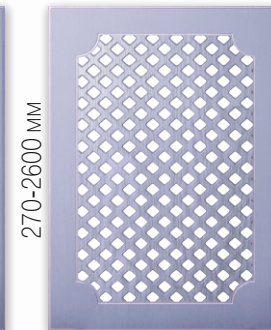

270-2600 мм

Фасад с решеткой

170-270 мм



270-2600 мм

Бутылочница

270-1100 мм



170-270 мм

Ящик

- Толщина 16 мм
- Размер стекла (решетки)  
высота стекла = высота фасада - 120 мм  
ширина стекла = ширина фасада - 120 мм  
ширина рамки фасада под стекло 74 мм
- Радиусный фасад  
внешний, внутренний

Форма торца



АРКА ПЛЮС

230-1100 мм

250-2600 мм



Фасад глухой

270-1100 мм

270-2600 мм



Фасад под стекло

270-1100 мм

270-2600 мм



Фасад с решеткой

170-270 мм

270-2600 мм



Бутылочница

270-1100 мм

155-270 мм



Ящик

- Толщина 16 мм
- Размер стекла (решетки)  
высота стекла = высота фасада - 120 мм  
ширина стекла = ширина фасада - 120 мм  
ширина рамки фасада под стекло 77 мм
- Радиусный фасад  
внешний, внутренний

Форма торца



АРКА 2 ПЛЮС

250-1100 мм

250-2600 мм



Фасад глухой

270-1100 мм

270-2600 мм



Фасад под стекло

270-1100 мм

270-2600 мм

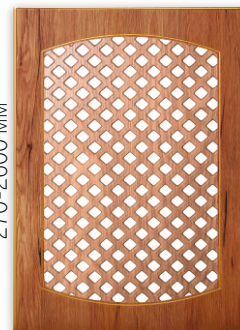

Фасад с решеткой

170-270 мм

270-2600 мм



Бутылочница

270-1100 мм

160-270 мм



Ящик

- Толщина 16 мм
- Размер стекла (решетки)  
высота стекла = высота фасада - 120 мм  
ширина стекла = ширина фасада - 120 мм  
ширина рамки фасада под стекло 77 мм
- Радиусный фасад  
внешний, внутренний

Форма торца



РОНДО ПЛЮС

297-1100 мм

297-2600 мм



Фасад глухой

270-1100 мм

300-2600 мм



Фасад под стекло

270-1100 мм

300-2600 мм



Фасад с решеткой

197-300 мм

300-2600 мм



Бутылочница

297-1100 мм

174-300 мм

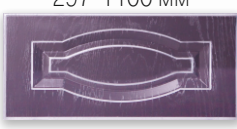

Ящик

- Толщина 16 мм
- Размер стекла (решетки)  
высота стекла = высота фасада - 120 мм  
ширина стекла = ширина фасада - 120 мм  
ширина рамки фасада под стекло 77 мм
- Радиусный фасад  
внешний, внутренний

Форма торца



АНТИК ПЛЮС

270-1100 мм

350-2600 мм



Фасад глухой

270-1100 мм

300-2600 мм

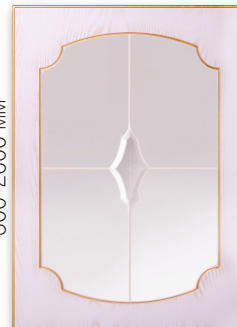

Фасад под стекло

270-1100 мм

270-2600 мм

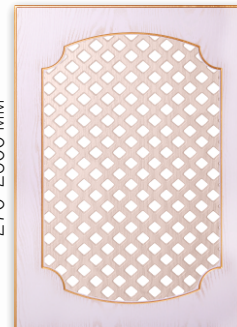

Фасад с решеткой

200-300 мм

350-2600 мм



Бутылочница

300-1100 мм

220-350 мм

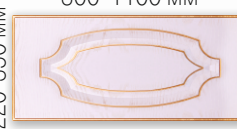

Ящик

- Толщина 16 мм
- Размер стекла (решетки)  
высота стекла = высота фасада - 120 мм  
ширина стекла = ширина фасада - 120 мм  
ширина рамки фасада под стекло 77 мм
- Радиусный фасад  
внешний, внутренний

Форма торца



НЕАПОЛЬ

new

230-1100 мм

230-2600 мм



Фасад глухой

220-1100 мм

220-2600 мм



Фасад под стекло

220-1100 мм

220-2600 мм

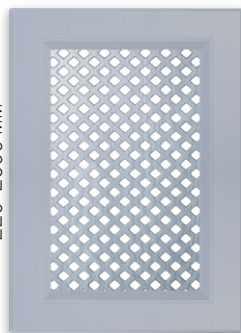

Фасад с решеткой

140-230 мм

220-2600 мм



Бутылочница

230-1100 мм

147-230 мм

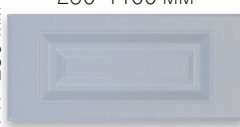

Ящик

- Толщина 16 мм
- Размер стекла (решетки)  
высота стекла = высота фасада - 134 мм  
ширина стекла = ширина фасада - 134 мм  
ширина рамки фасада под стекло 77 мм
- Радиусный фасад  
внешний, внутренний

Форма торца



ЛЕОН

230-1100 мм

230-2600 мм



Фасад глухой

220-1100 мм

220-2600 мм



Фасад под стекло

220-1100 мм

220-2600 мм

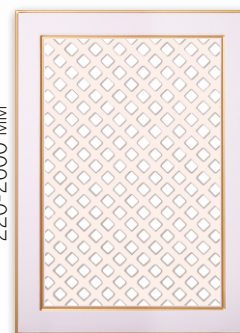

Фасад с решеткой

180-230 мм

350-2600 мм



Бутылочница

230-1100 мм

176-230 мм

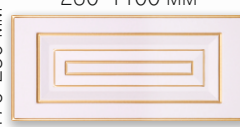

Ящик

- Толщина 16 мм
- Размер стекла (решетки)  
высота стекла = высота фасада - 115 мм  
ширина стекла = ширина фасада - 115 мм  
ширина рамки фасада под стекло 70 мм
- Радиусный фасад  
внешний, внутренний

Форма торца



ВЕНЕЦИЯ

200-1100 мм



200-2600 мм

Фасад глухой

200-1100 мм



200-2600 мм

Фасад под стекло

200-1100 мм

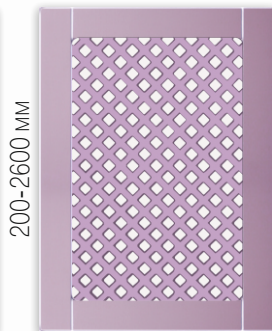

200-2600 мм

Фасад с решеткой

130-200 мм

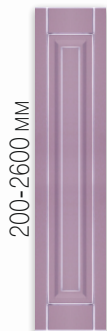

200-2600 мм

Бутылочница

200-1100 мм



130-200 мм

Ящик

- Толщина 18 мм
- Размер стекла (решетки)  
высота стекла = высота фасада - 90 мм  
ширина стекла = ширина фасада - 90 мм  
ширина рамки фасада под стекло 60 мм
- Радиусный фасад  
внешний, внутренний

Форма торца



ФЕНИКС

140-1100 мм

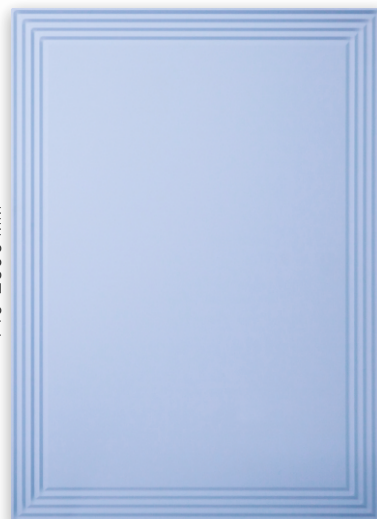

140-2600 мм

Фасад глухой

200-1100 мм



200-2600 мм

Фасад под стекло

200-1100 мм

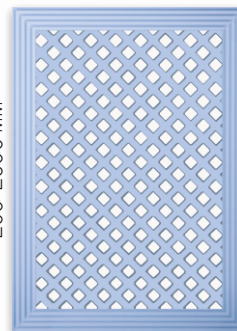

200-2600 мм

Фасад с решеткой

- Толщина 16 мм
- Размер стекла (решетки)  
высота стекла = высота фасада - 95 мм  
ширина стекла = ширина фасада - 95 мм  
ширина рамки фасада под стекло 60 мм
- Радиусный фасад  
внешний, внутренний

Форма торца





ЛАЙН

147-1100 мм

235-2600 мм



Фасад глухой

200-1100 мм

200-1100 мм

200-2600 мм

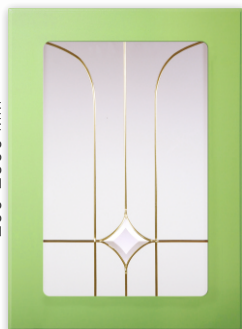

Фасад под стекло

200-2600 мм



Фасад с решеткой

147-1100 мм

178 мм

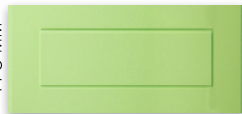

Ящик

- Толщина 18 мм
- Размер стекла (решетки)  
высота стекла = высота фасада - 100 мм  
ширина стекла = ширина фасада - 100 мм  
ширина рамки фасада под стекло 60 мм
- Радиусный фасад  
внешний, внутренний

Форма торца



new

ГЕРА

140-1100 мм

140-2600 мм



Фасад глухой

250-1100 мм

250-1100 мм

250-2600 мм



Фасад под стекло

250-2600 мм



Фасад с решеткой

110-140 мм

140-2600 мм

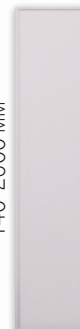

Бутылочница

140-1100 мм

110-140 мм

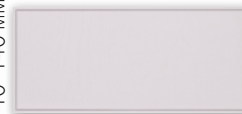

Ящик

- Толщина 18 мм
- Размер стекла (решетки)  
высота стекла = высота фасада - 142 мм  
ширина стекла = ширина фасада - 142 мм  
ширина рамки фасада под стекло 81 мм
- Радиусный фасад  
внешний

Форма торца



СИТИ

175-1100 мм

175-2600 мм



Фасад глухой

200-1100 мм

200-2600 мм



Фасад под стекло

200-1100 мм

200-2600 мм



Фасад с решеткой

- Толщина 18 мм
- Размер стекла (решетки)  
высота стекла = высота фасада - 100 мм  
ширина стекла = ширина фасада - 100 мм  
ширина рамки фасада под стекло 63 мм
- Радиусный фасад  
внешний, внутренний

Форма торца



ЛЖЕВЫБОРКА

200-1100 мм

175-2600 мм



Фасад глухой

200-1100 мм

200-2600 мм



Фасад под стекло

200-1100 мм

200-2600 мм



Фасад с решеткой

100-200 мм

200-2600 мм



Бутылочница

200-1100 мм

115-200 мм

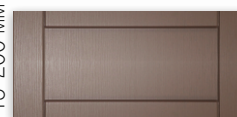

Ящик

- Толщина 18 мм
- Размер стекла (решетки)  
высота стекла = высота фасада - 95 мм  
ширина стекла = ширина фасада - 95 мм  
ширина рамки фасада под стекло 63 мм
- Радиусный фасад  
внешний, внутренний

Форма торца



ЛАНОС

147-1100 мм

50-2600 мм



Фасад глухой

200-1100 мм

200-2600 мм



Фасад под стекло

200-1100 мм

200-2600 мм



Фасад с решеткой

- Толщина 18 мм
- Размер стекла (решетки)  
высота стекла = высота фасада - 100 мм  
ширина стекла = ширина фасада - 100 мм  
ширина рамки фасада под стекло 60 мм
- Радиусный фасад  
внешний, внутренний

Форма торца



•R10+

РИО

100-1100 мм

100-2600 мм



Фасад глухой

200-1100 мм

200-2600 мм



Фасад под стекло

200-1100 мм

200-2600 мм

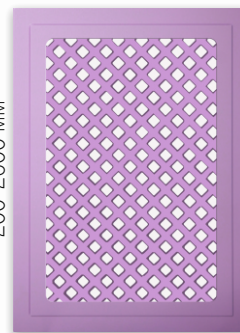

Фасад с решеткой

- Толщина 18 мм
- Размер стекла (решетки)  
высота стекла = высота фасада - 100 мм  
ширина стекла = ширина фасада - 100 мм  
ширина рамки фасада под стекло 63 мм
- Радиусный фасад  
внешний, внутренний

Форма торца



•R5

ЕВРОПА

new

230-1100 мм

230-2600 мм



Фасад глухой

- Толщина 18 мм
- Размер стекла (решетки)  
высота стекла = высота фасада - 114 мм  
ширина стекла = ширина фасада - 114 мм  
ширина рамки фасада под стекло 67 мм
- Радиусный фасад  
внешний

Форма торца

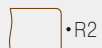

250-1100 мм

250-2600 мм



Фасад под стекло

250-1100 мм

250-2600 мм

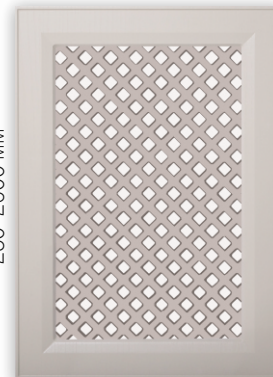

Фасад с декоративной  
решеткой

390-600 мм

600-1000 мм



Фасад решетка

196-230 мм

230-2600 мм

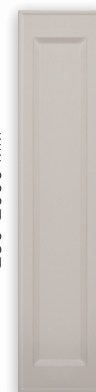

Бутылочница

230-1100 мм

200-230 мм

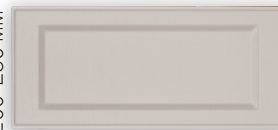

Ящик

230-1100 мм

160-200 мм

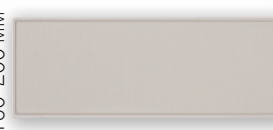

Ящик малый

ИАНА

new

230-1100 мм

230-2600 мм



Фасад глухой

- Толщина 18 мм
- Размер стекла (решетки)  
высота стекла = высота фасада - 134 мм  
ширина стекла = ширина фасада - 134 мм  
ширина рамки фасада под стекло 77 мм
- Радиусный фасад  
внешний

Форма торца



250-1100 мм

250-2600 мм

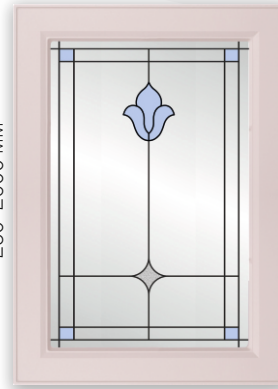

Фасад под стекло

250-1100 мм

250-2600 мм

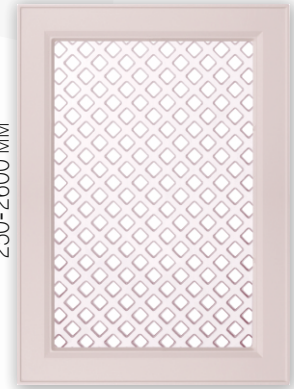

Фасад с декоративной  
решеткой

390-600 мм

600-1000 мм

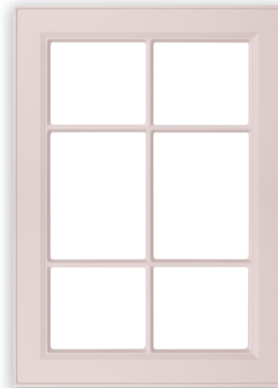

Фасад решетка

196-230 мм

230-2600 мм



Бутылочница

230-1100 мм

200-230 мм

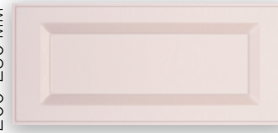

Ящик

230-1100 мм

160-200 мм

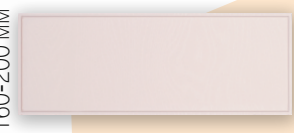

Ящик малый

АФИНА

340-1100 мм

350-2600 мм

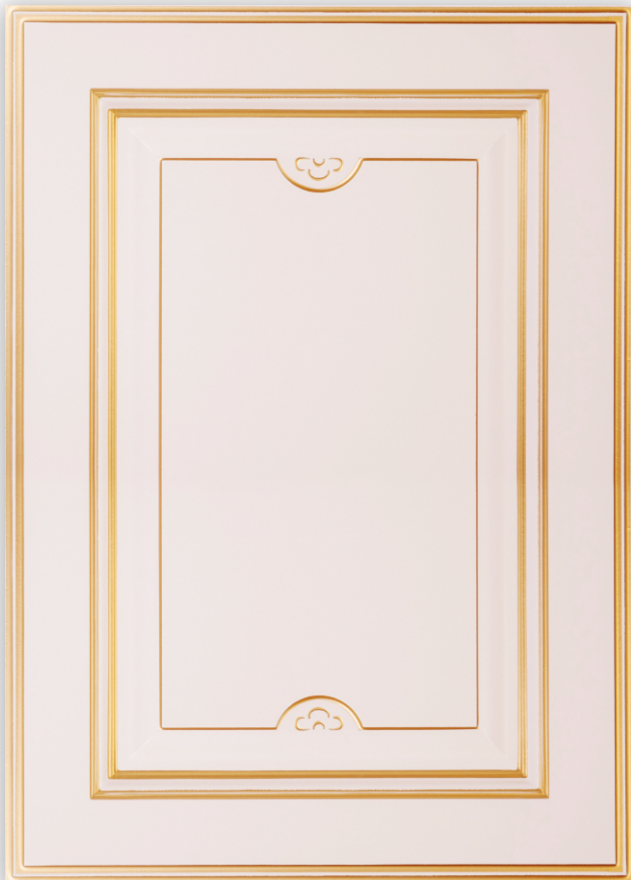

Фасад глухой

- Толщина 18 мм
- Размер стекла (решетки)  
высота стекла = высота фасада - 175 мм  
ширина стекла = ширина фасада - 175 мм  
ширина рамки фасада под стекло 100 мм
- Радиусный фасад  
внешний

Форма торца



•Классика+

280-1100 мм

280-2600 мм



Фасад под стекло

280-1100 мм

280-2600 мм

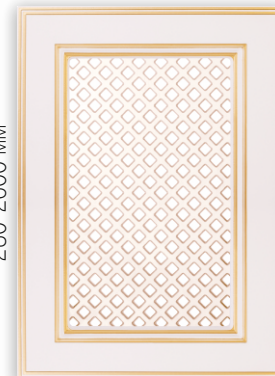

Фасад с декоративной  
решеткой

390-600 мм

600-1000 мм



Фасад решетка

210-340 мм

280-2600 мм



Бутылочница

280-1100 мм

194-350 мм

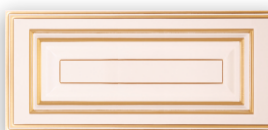

Ящик

280-1100 мм

175-194 мм

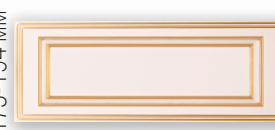

Ящик малый

АФИНА 2

295-1100 мм

305-2600 мм

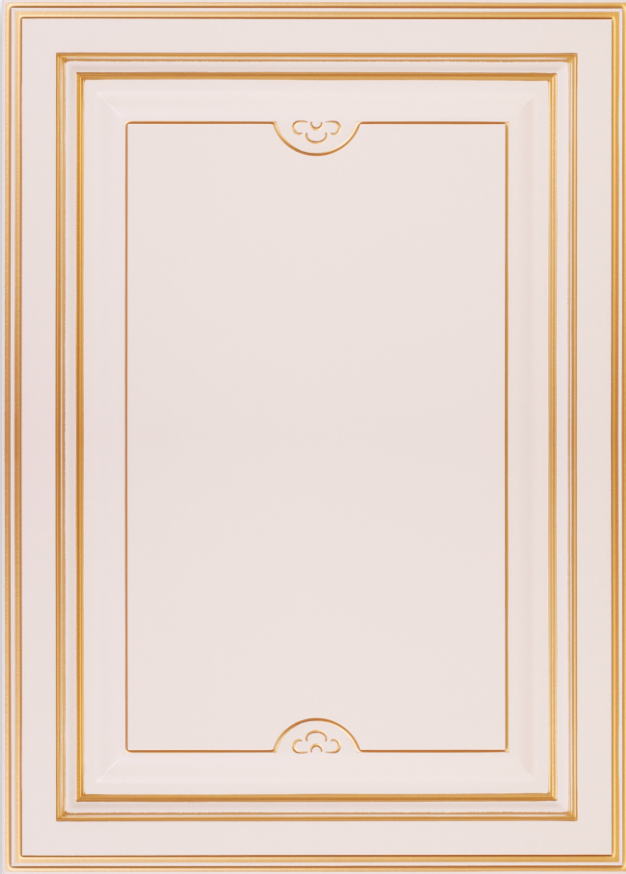

Фасад глухой

- Толщина 18 мм
- Размер стекла (решетки)  
высота стекла = высота фасада - 120 мм  
ширина стекла = ширина фасада - 120 мм  
ширина рамки фасада под стекло 75 мм
- Радиусный фасад  
внешний

Форма торца



235-1100 мм

235-2600 мм



Фасад под стекло

235-1100 мм

235-2600 мм

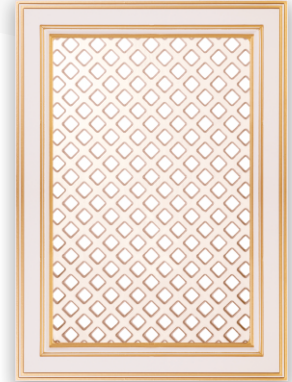

Фасад с декоративной  
решеткой

350-600 мм

600-1000 мм



Фасад решетка

210-295 мм

235-2600 мм



Бутылочница

235-1100 мм

210-305 мм



Ящик

235-1100 мм

175-210 мм

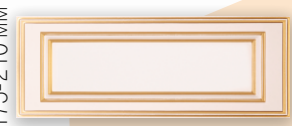

Ящик малый

АФИНА ПЛЮС

270-1100 мм

270-2600 мм

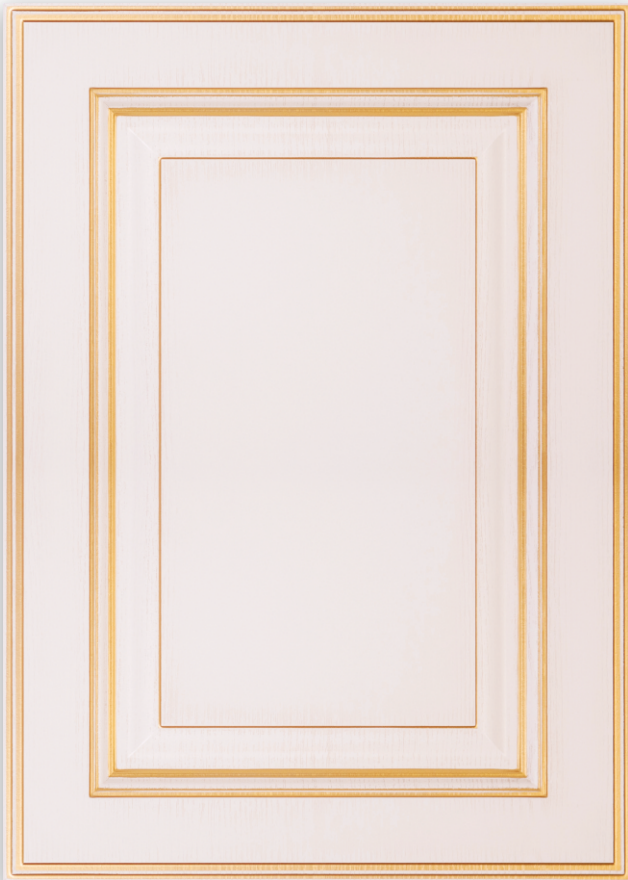

Фасад глухой

- Толщина 18 мм
- Размер стекла (решетки)  
 высота стекла = высота фасада - 175 мм  
 ширина стекла = ширина фасада - 175 мм  
 ширина рамки фасада под стекло 100 мм
- Радиусный фасад  
 внешний

Форма торца

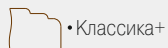

280-1100 мм

280-2600 мм



Фасад под стекло

280-1100 мм

280-2600 мм



Фасад с декоративной  
решеткой

390-600 мм

600-1000 мм



Фасад решетка

230-270 мм

270-2600 мм



Бутылочница

270-1100 мм

194-270 мм



Ящик

270-1100 мм

175-194 мм

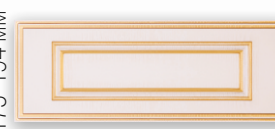

Ящик малый



АФИНА ПЛЮС 2

225-1100 мм

225-2600 мм



Фасад глухой

- Толщина 18 мм
- Размер стекла (решетки)  
высота стекла = высота фасада - 120 мм  
ширина стекла = ширина фасада - 120 мм  
ширина рамки фасада под стекло 75 мм
- Радиусный фасад  
внешний

Форма торца



235-1100 мм

235-2600 мм



Фасад под стекло

235-1100 мм

235-2600 мм



Фасад с декоративной  
решеткой

350-600 мм

600-1000 мм



Фасад решетка

210-225 мм

225-2600 мм



Бутылочница

225-1100 мм

210-225 мм



Ящик

225-1100 мм

175-210 мм



Ящик малый

СОФИЯ

230-1100 мм

230-2600 мм



Фасад глухой

- Толщина 18 мм
- Размер стекла (решетки)  
высота стекла = высота фасада - 140 мм  
ширина стекла = ширина фасада - 140 мм  
ширина рамки фасада под стекло 83 мм
- Радиусный фасад  
внешний

Форма торца

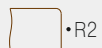

250-1100 мм

250-2600 мм



Фасад под стекло

250-1100 мм

250-2600 мм

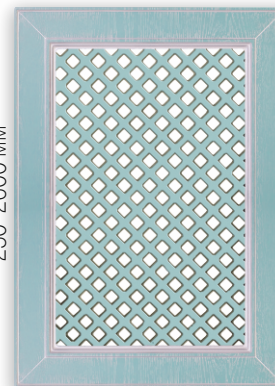

Фасад с декоративной  
решеткой

390-600 мм

600-1000 мм



Фасад решетка

196-230 мм

230-2600 мм



Бутылочница

230-1100 мм

200-230 мм



Ящик

230-1100 мм

160-200 мм



Ящик малый

ВЕРОНА

240-1100 мм

240-2600 мм

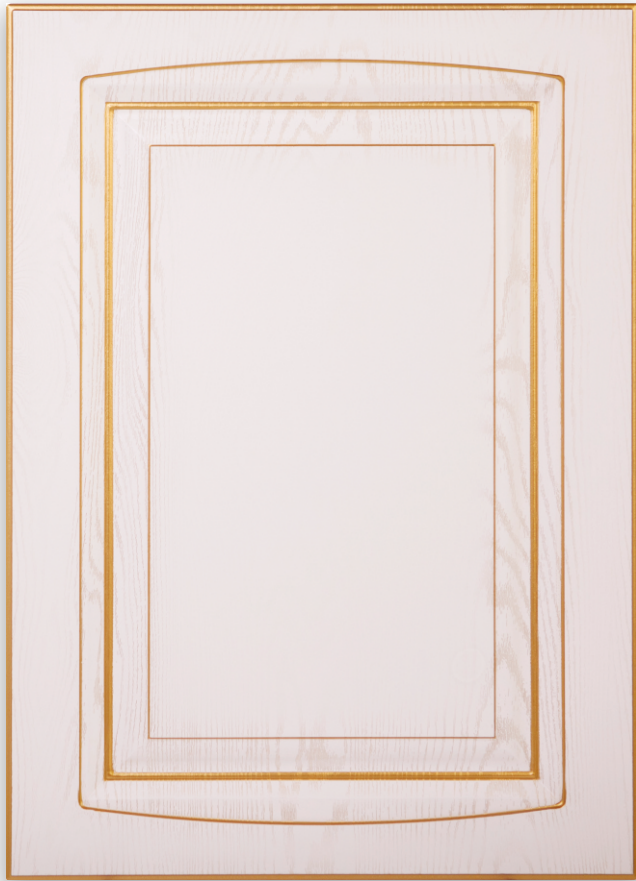

Фасад глухой

- Толщина 18 мм
- Размер стекла (решетки)  
высота стекла = высота фасада - 135 мм  
ширина стекла = ширина фасада - 135 мм  
ширина рамки фасада под стекло 80 мм
- Радиусный фасад  
внешний

Форма торца

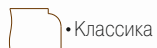

• Классика

270-1100 мм

270-2600 мм



Фасад под стекло

270-1100 мм

270-2600 мм

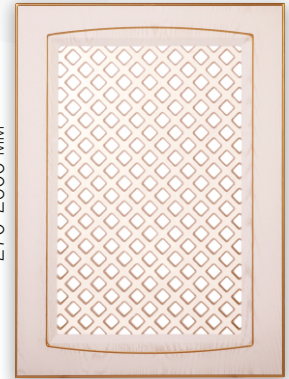

Фасад с декоративной  
решеткой

390-600 мм

600-1000 мм



Фасад решетка

200-240 мм

240-2600 мм



Бутылочница

240-1100 мм

200-240 мм



Ящик

240-1100 мм

150-200 мм



Ящик малый

НИКА

270-1100 мм

270-2600 мм



Фасад глухой

- Толщина 18 мм
- Размер стекла (решетки)  
высота стекла = высота фасада - 170 мм  
ширина стекла = ширина фасада - 170 мм  
ширина рамки фасада под стекло 95 мм
- Радиусный фасад  
внешний

Форма торца

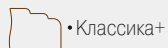

280-1100 мм

280-2600 мм



Фасад под стекло

280-1100 мм

280-2600 мм



Фасад с декоративной  
решеткой

390-600 мм

600-1000 мм



Фасад решетка

230-270 мм

270-2600 мм



Бутылочница

270-1100 мм

210-270 мм

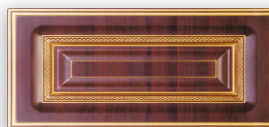

Ящик

270-1100 мм

175-230 мм

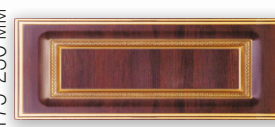

Ящик малый

НИКА 2

225-1100 мм

225-2600 мм



Фасад глухой

- Толщина 18 мм
- Размер стекла (решетки)  
высота стекла = высота фасада - 120 мм  
ширина стекла = ширина фасада - 120 мм  
ширина рамки фасада под стекло 70 мм
- Радиусный фасад  
внешний

Форма торца



•Классика+

235-1100 мм

235-2600 мм



Фасад под стекло

235-1100 мм

235-2600 мм



Фасад с декоративной  
решеткой

350-600 мм

600-1000 мм

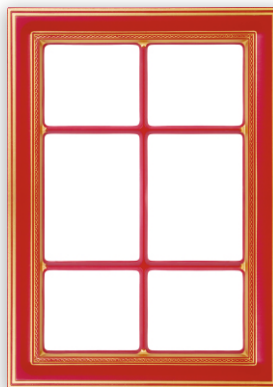

Фасад решетка

210-225 мм

225-2600 мм



Бутылочница

207-1100 мм

210-225 мм

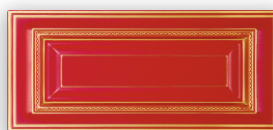

Ящик

207-1100 мм

175-210 мм

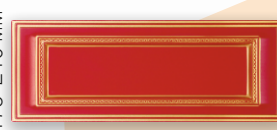

Ящик малый

КАМЕЯ

295-1100 мм

295-2600 мм



Фасад глухой

- Толщина 18 мм
- Размер стекла (решетки)  
высота стекла = высота фасада - 105 мм  
ширина стекла = ширина фасада - 105 мм  
ширина рамки фасада под стекло 65 мм
- Радиусный фасад  
внешний

Форма торца



220-1100 мм

220-2600 мм

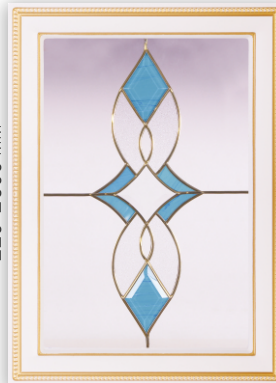

Фасад под стекло

220-1100 мм

220-2600 мм

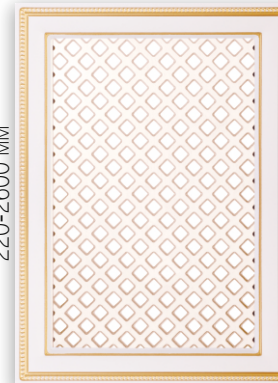

Фасад с декоративной  
решеткой

390-600 мм

600-1000 мм

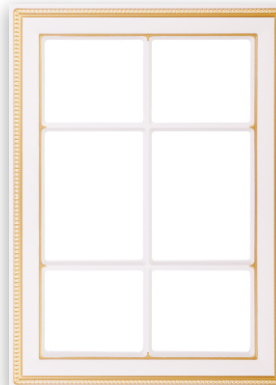

Фасад решетка

200-300 мм

200-2600 мм



Бутылочница

200-1100 мм

210-295 мм



Ящик

200-1100 мм

130-210 мм



Ящик малый

ВИКТОРИЯ

320-1100 мм

350-2600 мм



Фасад глухой

- Толщина 18 мм
- Размер стекла (решетки)  
высота стекла = высота фасада - 130 мм  
ширина стекла = ширина фасада - 130 мм  
ширина рамки фасада под стекло 77 мм
- Радиусный фасад  
внешний

Форма торца



240-1100 мм

240-2600 мм



Фасад под стекло

240-1100 мм

240-2600 мм



Фасад с декоративной  
решеткой

390-600 мм

600-1000 мм



Фасад решетка

230-330 мм

240-2600 мм

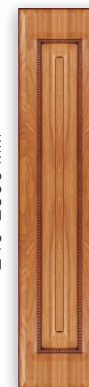

Бутылочница

240-1100 мм

230-350 мм

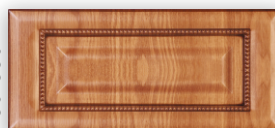

Ящик

240-1100 мм

175-230 мм

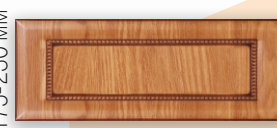

Ящик малый

## Вариант нанесения патины 1



## Вариант нанесения патины 2

Пatina наносится по желанию клиента.  
Для оформления заказа необходима фотография образца.

### Цвета патины



Золото

Серебро

Темно-коричневый

Кофе с молоком

На гладких пленках патина наносится только по фрезеровке.



На пленках с рисунком дерева патина попадает в текстуру  
вблизи фрезеровки.



Для нанесения патины не рекомендуется использовать  
пленки с глубокой структурой поверхности.



# ПИЛЯСТРЫ

Толщина 16 мм

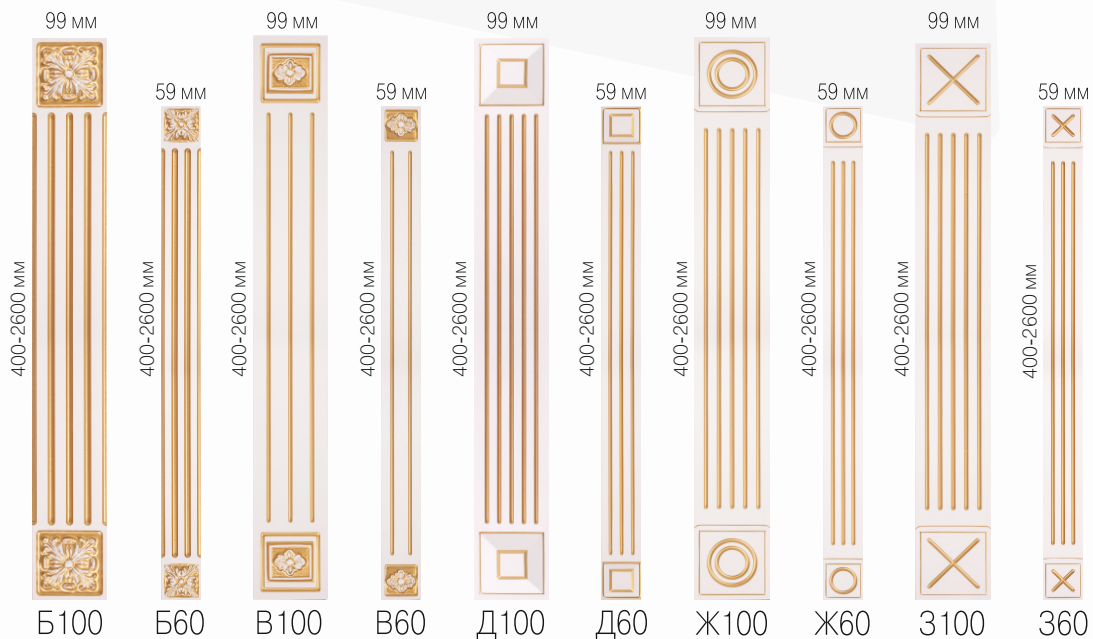

Толщина 18 мм

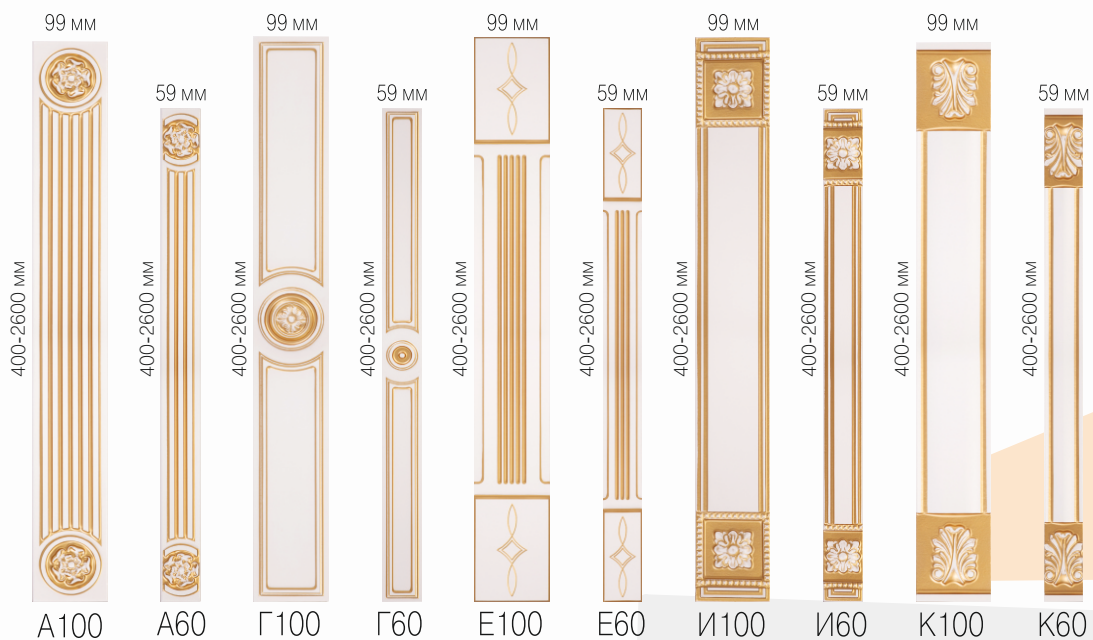

## ДЕКОРАТИВНЫЕ ПАНЕЛИ

Декоративная панель 1



Декоративная панель 2



Декоративная панель 3



Декоративная панель 4



Декоративная панель 5



Декоративная панель 6



Декоративная панель 7



600-1200 мм

## ДЕКОРАТИВНАЯ РЕШЕТКА

200-1100 мм

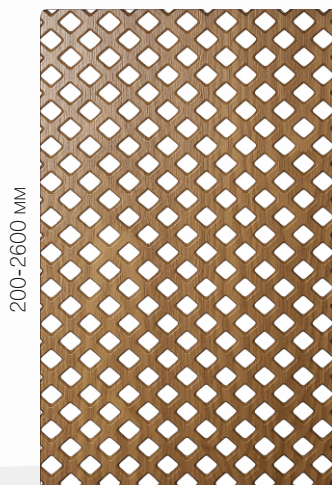

- Размер ячейки 12x12 мм
- Изготавливается из ХДФ толщиной 3 мм
- Обратная сторона облицовывается финиш пленкой белого цвета.
- Может быть изготовлена в пленке из любой категории

## СВЕТОВЫЕ ПЛАНКИ

100-2600 мм



Световая планка 1



Световая планка 2



Световая планка 3

- внешний R300
- внутренний R300

## ФРИЗЫ БАЛЮСТРАДА ЦОКОЛЬ

100-2600 мм



Фриз 90 мм



Фриз 55 мм



Балюстрада



Цоколь

## КАРНИЗЫ ВЕРХНИЕ

100-2600 мм



Карниз верхний 113



Карниз верхний 100



Карниз верхний 95



Карниз верхний 84



Карниз верхний 43

# РАДИУСНЫЙ ФАСАД 300 ММ

Верхний модуль

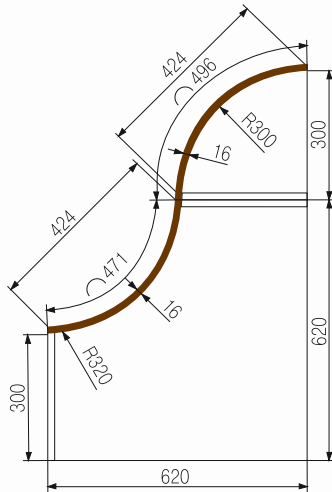

Нижний модуль

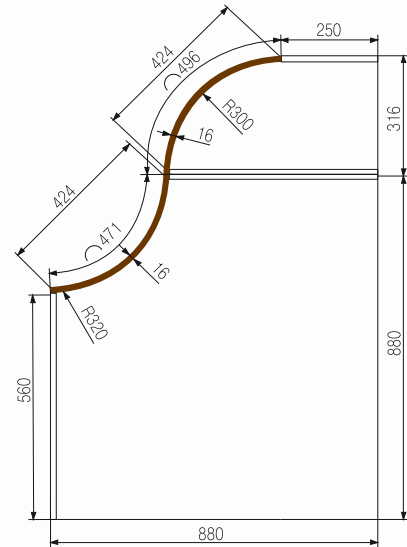

# РАДИУСНЫЙ ФАСАД 250 ММ

Верхний модуль

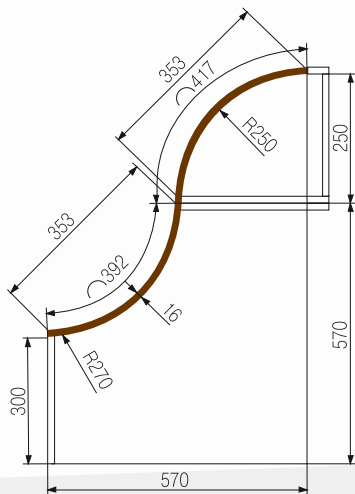

Нижний модуль

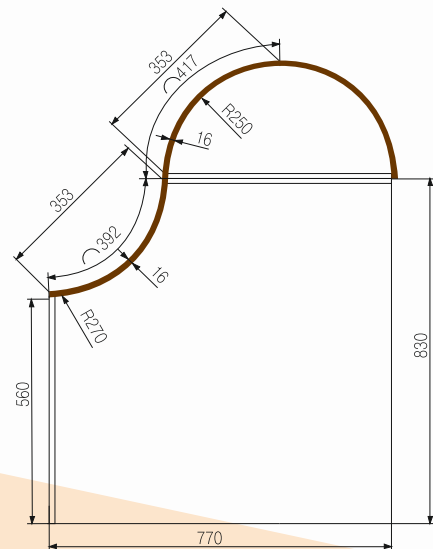

Мебельными фасадами следует пользоваться в соответствии с их функциональным назначением, соблюдая следующие правила:

- Мебельные фасады устанавливаются на корпусную мебель и должны эксплуатироваться в сухих и теплых помещениях, не подверженных перепадам температур, имеющих отопление и вентиляцию при температуре воздуха не ниже +10С и не выше 30С с относительной влажностью 45–60% (ГОСТ 16371–93);
- не рекомендуется подвергать фасады длительному воздействию горячего воздуха (неплотно закрытая духовка, на длительное время разогретая плита, излучение ламп накаливания, СВ – излучение). Не допускается контакт с поверхностями или воздухом, температура которых превышает 60С, что может привести к оплавлению, деформации и отслоению пленки ПВХ от основы, в том числе от торцов фасадов; не допускается охлаждение фасадов ниже –25С, возможно растрескивание и отслоение пленки ПВХ и лакокрасочного покрытия;
- не рекомендуется снимать защитную пленку с фасадов, покрытых глянцевой пленкой, до окончания процесса установки мебели;
- после удаления защитной пленки глянцевая поверхность фасада становится чувствительной к повреждениям. Причиной является то, что на защитной пленке присутствуют вещества, которые размягчают поверхность фасада;
- следует оберегать фасады от механических повреждений, которые могут быть вызваны воздействием твердых предметов, абразивных порошков и чрезмерными физическими нагрузками;
- пыль рекомендуется удалять чистой, сухой и мягкой тканью (фланелью, сукном, плюшем);
- не рекомендуется распиливать фасады, облицованные пленкой ПВХ. Это может привести к изменению натяжения пленки, ее отслоению, а так же к разрыву пленки.



[likfasad.ru](http://likfasad.ru)

8 800 250 11 24

[info@likfasad.ru](mailto:info@likfasad.ru)

[vk.com/fasadlik](https://vk.com/fasadlik)

## Челябинск

«Квадрат», ул. Шарова, 77, тел.: 8 (351) 734 97 98 (доб. 120); e-mail: zuzina@likfasad.ru  
«Boyard-Челябинск», ул. Механическая, 47, тел.: 8 (351) 225 16 61; e-mail: st-boyard@mail.ru

## Москва

«MaxFasad», ул. 6-я Радиальная, 17, стр. 3, офис 205, тел.: 8 800 2500 354; e-mail: zakaz@maxfasad.ru

## Екатеринбург

«Медная Гора», ул. Лукиных, 5, офис 211, тел.: 8 (343) 201 20 99; e-mail: 2012099@mail.ru

## Казань

ТД «Кашалот», тел.: 8 843 214 01 44; e-mail: tdkashalot@mail.ru

## Курган

«Ариста», ул. Омская, 179 я, тел.: 8 (3522) 555 001; e-mail: ip\_aristov@mail.ru

## Кыштым

ТД «Кашалот», ул. Советская, 2, тел.: 8 (351) 776 67 55; e-mail: tdkashalot@mail.ru

## Магнитогорск

«Мебельный Формат», ул. Просёлочная, 30, тел.: 8 922 75 90 915; e-mail: m.format174@gmail.com

## Миасс

«Встройка», ул. Лихачева 31, ТЦ «Комарово», 2 этаж, тел.: 8 (3513) 261 111; e-mail: miass-vstroika@mail.ru

## Набережные Челны

тел.: 8 855 231 43 53; e-mail: klot174@mail.ru

## Нефтекамск

«МетОбработка», ул. Магистральная 2, стр.77, тел.: 8 965 640 02 02  
ул. Парковая д. 3, тел.: 8 963 140 04 60; e-mail: emmk-zakaz@mail.ru

## Новосибирск

«Эжва-Сибирь», ул. Тюменская, 18, к. 3, тел.: 8 (383) 399 00 50; e-mail: ezhva-sibir@yandex.ru

## Омск

«KvazarDeco», ул. 7-я северная, 117, тел.: 8 900 67 21 444;  
ул. Маяковского, 83, тел.: 8 900 67 21 414; e-mail: kvazar17@bk.ru

## Оренбург

ТД «Урал Декор», ул. Юркина 9 а, тел.: 8 (3532) 307 333 (доб. 301); e-mail: baza-stroi@yandex.ru

## Орск

ИП Александрова, пр-т Ленина, 95 а, тел.: 8 (3537) 255 167; e-mail: inga8700@mail.ru

## Петрозаводск

«КДМ-КАРЕЛИЯ», р. Карелия, ул. Ригачина, 37, тел.: 8 911 40 01 043

## Саратов

«ЛДСП-групп», ул. Астраханская, 88, тел.: 8 (8452) 212 862; e-mail: aska86.21@mail.ru

## Стерлитамак

«Азбука Мебели», ИП Арндт, ул. Западная, 12а, тел.: 8 (347) 200 92 70; e-mail: arndto@yandex.ru

## Троицк

«БуссольПро», ул. Володарского, 11, тел.: 8 951 468 99 75; e-mail: nbv-astra@mail.ru

## Тюмень

«Мебель групп», ул. Камчатская, 183, тел.: 8 (3452) 638 880

## Уфа

«Квадрат-Б», ул. Базисный проезд, стр. 4, тел.: 8 (347) 216 55 37; e-mail: Kvadrat-b-raspil@ya.ru